

## 男子シングルス

				1R	QF	SF	F
1	安久津	晋太	(岩手)	1			
2	坂本	陽	(花巻北)	60	1		
3	戸塚	聖晟	(岩手)	3	62		
4	菊池	雄士	(黒沢尻工)	64			
5	八子	慎太郎	(盛岡一)	5		1	
6	菅原	健吾	(岩手)	60	5	82	
7	和田	倖有	(花巻北)	8	60		
8	熊谷	郁哉	(盛岡北)	61			
9	水野	智揮	(岩手)	9			
10	三浦	敬之	(盛岡一)	62	12		
11	北上	元暁	(盛岡四)	12	75		
12	佐々木	元	(盛岡四)	62			
13	高橋	聖門	(盛岡一)	13		16	
14	小原	晴生	(花巻北)	62	16	98(1)	
15	廣瀬	龍之介	(岩手)	16	60		
16	和田	歩紀	(岩手)	62			1
							83

## 女子シングルス

				1R	2R	SF	F
1	鹿糠	歩佳	(盛岡一)	1			
2	佐々木	実優	(盛岡二)	62	1		
3	長澤	碧	(盛岡南)	4	82		
4	板垣	沙映	(盛岡南)	64			
5	菊池	虹	(花巻北)	5		1	
6	中嶋	夏恋	(盛岡南)	61	7	86	
7	小森	愛香	(白百合)	7	97		
8	千田	彩華	(盛岡一)	75			

# 男子シングルス<予選1>

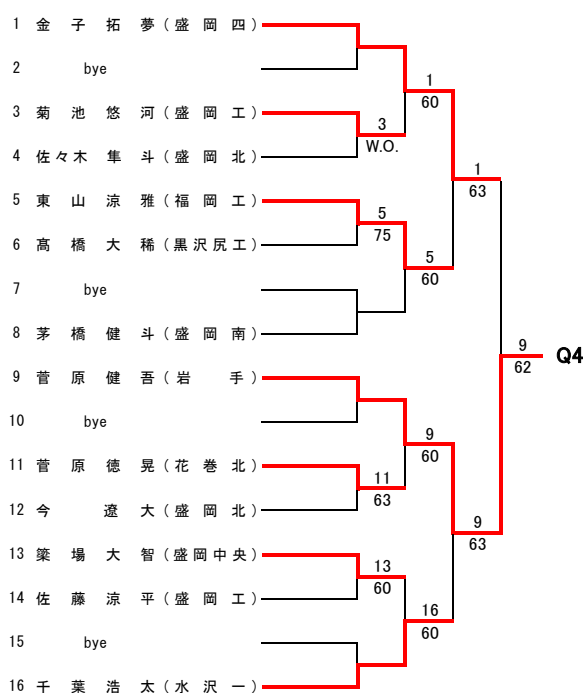
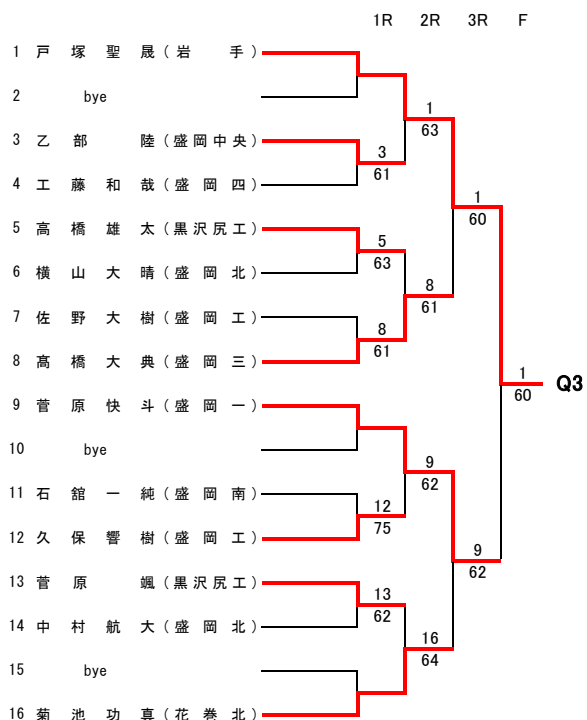
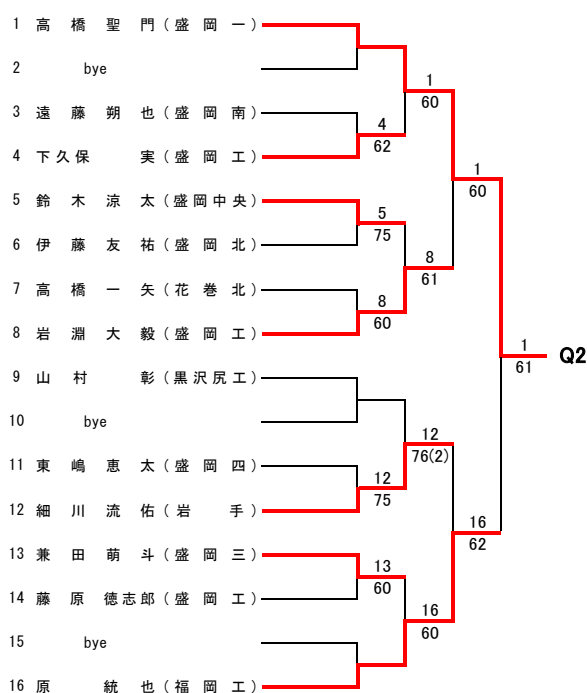
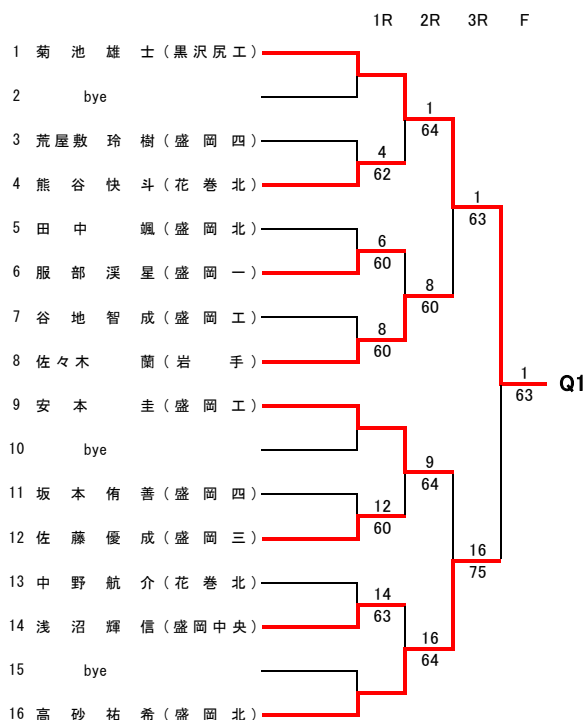

## 男子シングルス<予選2>

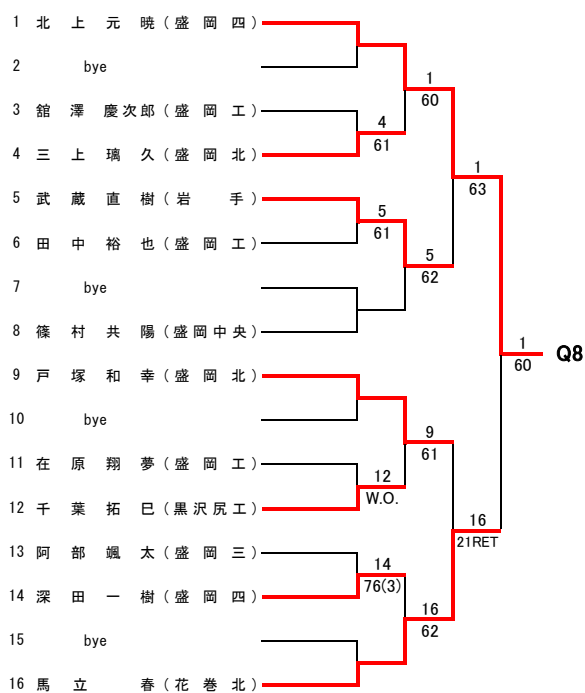
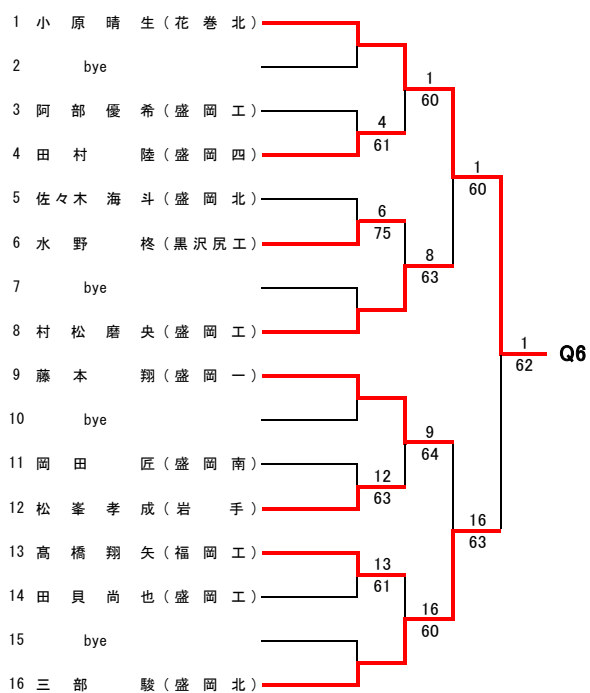
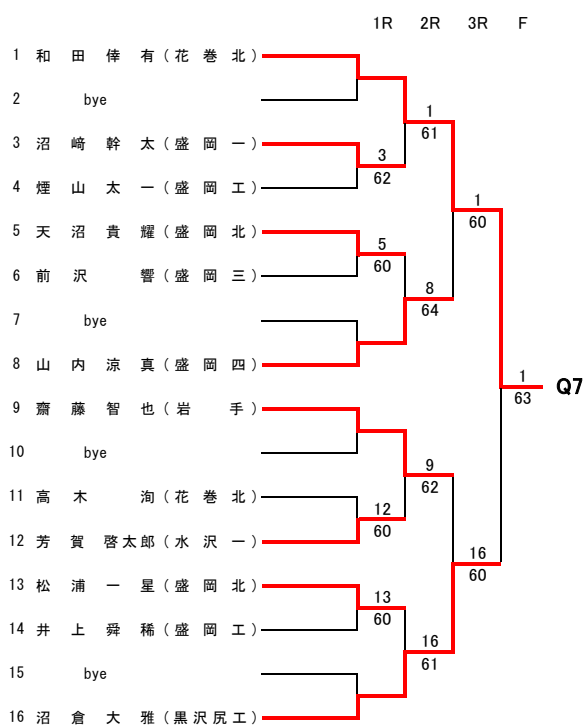
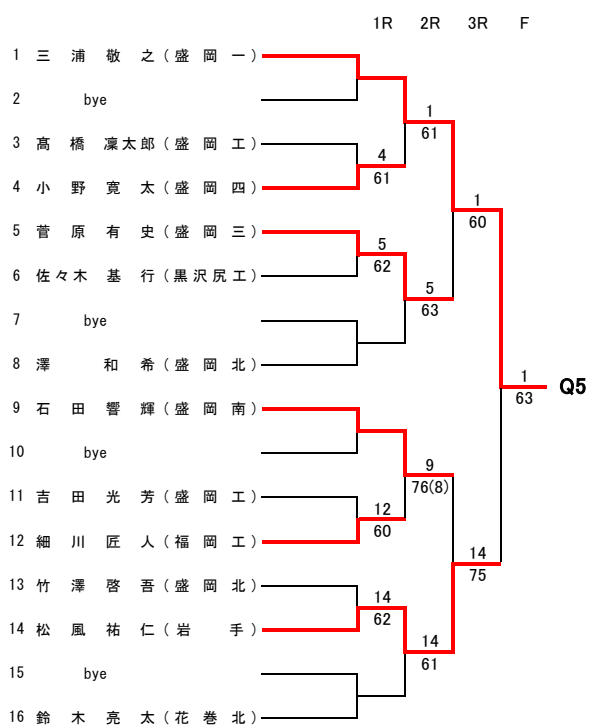

### 男子シングルス<予選3>

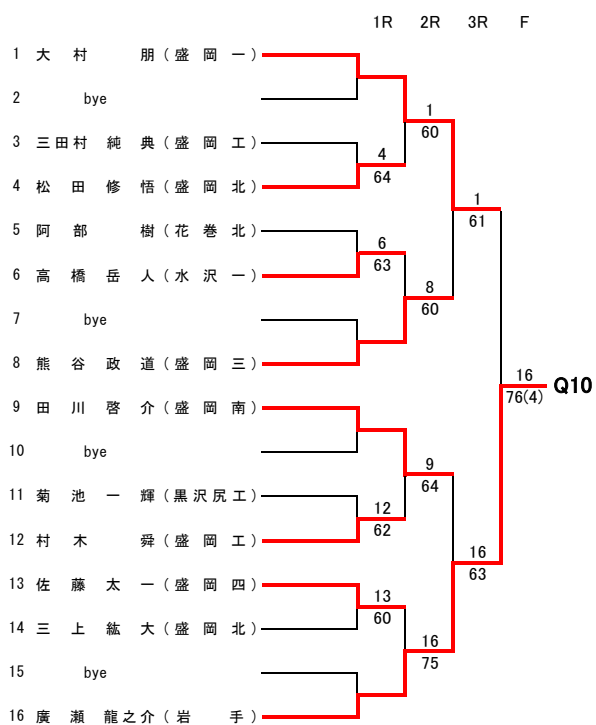
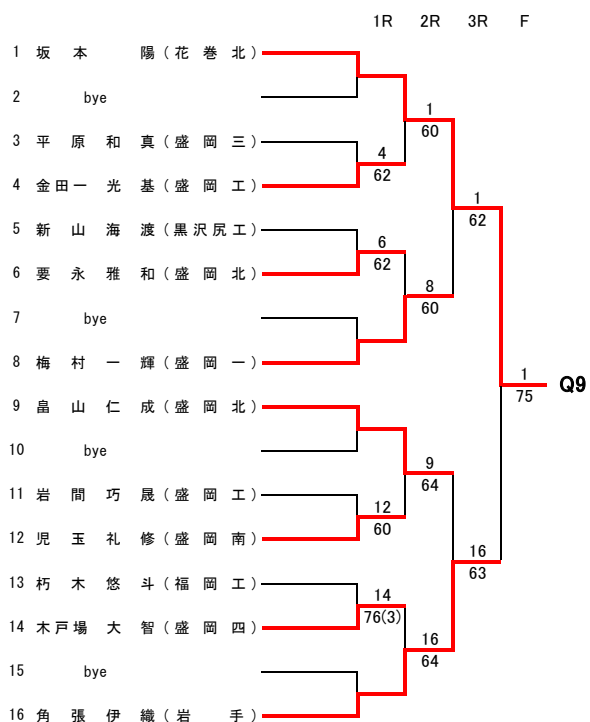

### 女子シングルス<予選1>

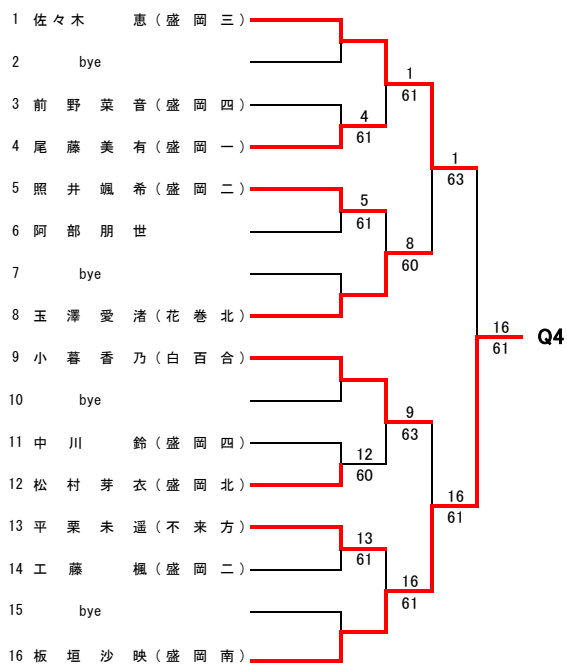
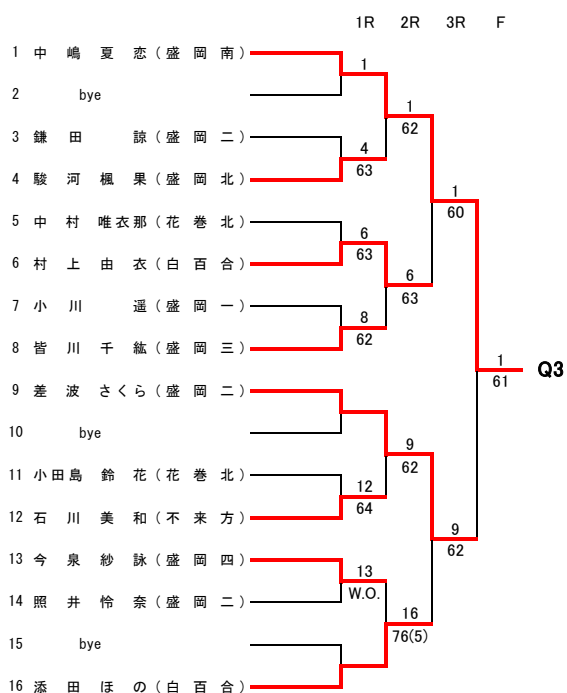
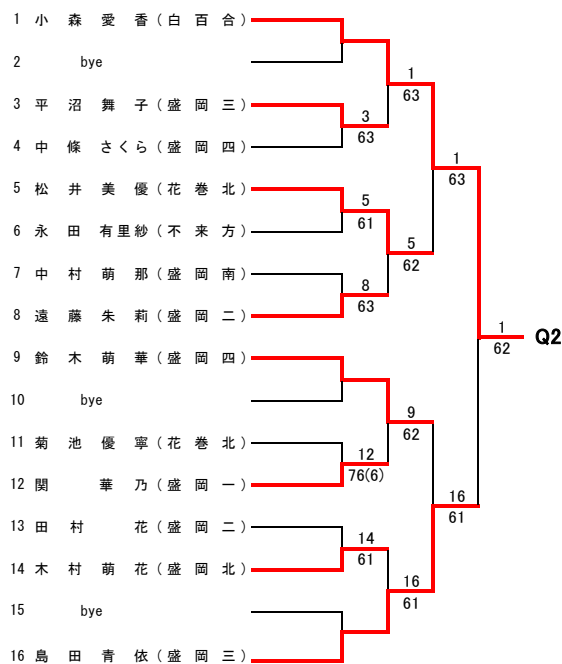
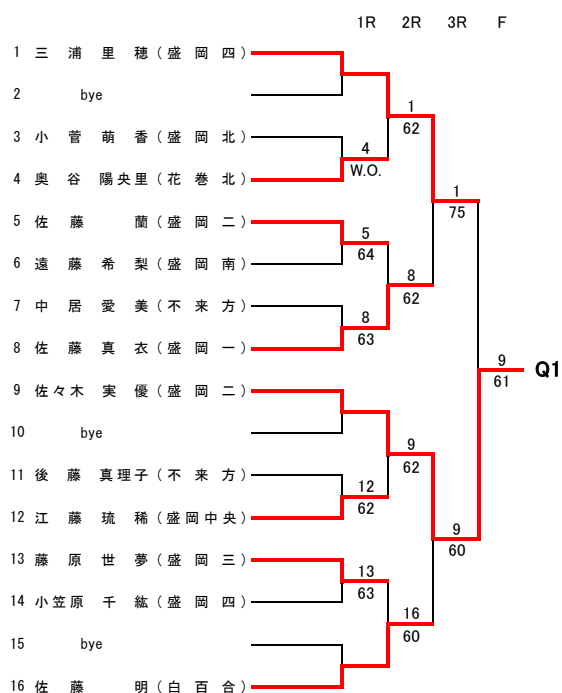

### 女子シングルス<予選2>

